

Прайс-лист

Стеновые блоки YTONG XELLA, сентябрь 2010г.
Все цены приведены с учетом НДС и доставки по Москве

129301, Москва, улица Космонавтов, дом 18, корпус 2
+7 (495) 980-6393, info@tdksm.ru, www.tdksm.ru

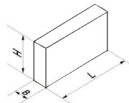
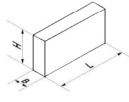
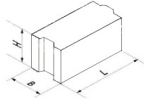
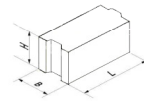

Блоки YTONG

Наименование	Технические характеристики	Размеры			Объем паллеты, м³	Кол-во шт./пал.	Вес паллеты с макс. процентом влажности (кг)	Цена, руб/ед. в т.ч. НДС (18%) с доставкой до МКАД
		Длина	Высота	Ширина				
YTONG D 500 (ровные) 	Плотность 500 кг/м³ Прочность на сжатие 47,1 кгс/см² Теплопроводность 0,116 Вт/м°C Паропроницаемость μ - 0,20 мг/(м·ч·Па) Морозостойкость 100 циклов	625	250	50 (доб.100)*	1,218+(0,187)	156+(12)	949,22	2 970,00р.
		625	250	75	1,406	120	949,22	2 970,00р.
		625	250	100	1,406	90	949,22	2 970,00р.
		625	250	125	1,406	72	949,22	2 970,00р.
		625	250	150	1,406	60	949,22	2 920,00р.
		625	250	200	1,313	42	885,94	2 920,00р.
		625	250	240	1,35	36	911,25	2 920,00р.
		625	250	250	1,406	36	949,22	2 920,00р.
		625	250	300	1,406	30	949,22	2 920,00р.
		625	250	375	1,406	24	949,22	2 920,00р.
		625	250	400(доб.**)	1,125+(0,281)	18+(**)	965,00	2 920,00р.
YTONG D 400 (ровные) 	Плотность 400 кг/м³ Прочность на сжатие 38,6 кгс/см² Теплопроводность 0,096 Вт/м°C Паропроницаемость μ - 0,23 мг/(м·ч·Па) Морозостойкость 100 циклов	625	250	150	1,406	60	753,75	2 850,00р.
		625	250	175	1,313	48	703,5	2 850,00р.
		625	250	200	1,313	42	703,5	2 850,00р.
		625	250	240	1,35	36	723,6	2 850,00р.
		625	250	250	1,406	36	753,75	2 850,00р.
		625	250	300	1,406	30	753,75	2 850,00р.
		625	250	375	1,406	24	753,75	2 850,00р.
		625	250	400(доб.**)	1,125+(0,281)	18+(**)	805,00	2 850,00р.
YTONG D 500 (паз-гребень) 	Плотность 500 кг/м³ Прочность на сжатие 47,1 кгс/см² Теплопроводность 0,116 Вт/м°C Паропроницаемость μ - 0,20 мг/(м·ч·Па) Морозостойкость 100 циклов	625	250	175	1,313	48	885,94	2 920,00р.
		625	250	200	1,313	42	885,94	2 920,00р.
		625	250	240	1,35	36	911,25	2 920,00р.
		625	250	250	1,406	36	949,22	2 920,00р.
		625	250	300	1,406	30	949,22	2 920,00р.
		625	250	375	1,406	24	949,22	2 920,00р.
YTONG D 400 (паз-гребень) 	Плотность 400 кг/м³ Прочность на сжатие 38,6 кгс/см² Теплопроводность 0,096 Вт/м°C Паропроницаемость μ - 0,23 мг/(м·ч·Па) Морозостойкость 100 циклов	625	250	240	1,35	36	723,6	2 850,00р.
		625	250	250	1,406	36	753,75	2 850,00р.
		625	250	300	1,406	30	753,75	2 850,00р.
		625	250	375	1,406	24	753,75	2 850,00р.

Серым цветом отмечены позиции производимые под заказ

* Упаковка материала на паллету производится вместе с доборным блоком 100мм.

** Упаковка материала на паллету производится вместе с доборным блоком 100,200+100,150+150,125+175,300мм.

Прайс-лист

Стеновые блоки YTONG XELLA, сентябрь 2010г.
Все цены приведены с учетом НДС и доставки по Москве



129301, Москва, улица Космонавтов, дом 18, корпус 2
+7 (495) 980-6393, info@tdksm.ru, www.tdksm.ru

U-образные блоки YTONG

Наименование	Технические характеристики	Размеры			Количество шт./паллета (4 ряда)		Цена, руб/ед. в.т.ч. НДС (18%) с доставкой до МКАД	
		Длина	Высота	Ширина	шт.	м³		
YTONG D 500 (U-образные блоки) 	Плотность	500 кг/м³	500	250	200	30	0,75	120,00р.
	Прочность на сжатие	47,1 кгс/см²	500	250	250	24	0,75	150,00р.
	Теплопроводность	0,116 Вт/м°C	500	250	300	18	0,675	180,00р.
	Паропроницаемость	μ - 0,20 мг/(м·ч·Па)	500	250	375	16	0,75	225,00р.
	Морозостойкость	100 циклов						

Серым цветом отмечены позиции производимые под заказ

Перемычка YTONG

Наименование	Технические характеристики	Размеры			Количество шт./паллета (4 ряда)		Цена, руб/ед. в.т.ч. НДС (18%) с доставкой до МКАД	
		Длина	Высота	Ширина	шт.	м³		
Перемычка YTONG 		1500	124	115	48	1,03	договорная	
		2000	124	115	72	2,05	договорная	
	Плотность	600 кг/м³	2500	124	115	96	3,42	договорная
	Прочность на сжатие	50 кгс/см²	3000	124	115	96	4,11	договорная
	Теплопроводность	0,16 Вт/м°C	1500	124	175	72	2,34	договорная
			2000	124	175	72	3,12	договорная
			2500	124	175	48	2,6	договорная
			3000	124	175	48	3,13	договорная

Прайс-лист

Стеновые блоки YTONG XELLA, сентябрь 2010г.
Все цены приведены с учетом НДС и доставки по Москве

129301, Москва, улица Космонавтов, дом 18, корпус 2
+7 (495) 980-6393, info@tdksm.ru, www.tdksm.ru



Балки перекрытий YTONG

Балки перекрытий YTONG	Наименование	Размеры			Вес балки кг/м.п.	Цена, руб./пог.м. в т.ч. НДС (18%)
		Верхней	Нижней	Дополнительной		
	Балка YTONG 200-2	8	8		13,05	договорная
	Балка YTONG 200-3	8	10		13,49	договорная
	Балка YTONG 200-4	8	12		14,03	договорная
	Балка YTONG 200-5	8	12	6+6	14,48	договорная
	Балка YTONG 200-6	8	12	8+8	14,82	договорная
	Балка YTONG 200-7	8	12	10+10	15,27	договорная
	Балка YTONG 200-8	8	12	12+12	15,81	договорная
	Балка YTONG 200-9	8	12	14+14	16,45	договорная
	Балка YTONG 200-10	8	12	16+16	17,19	договорная

Серым цветом отмечены позиции производимые под заказ по индивидуальным размерам
Максимальная длина балок 9м

ВАЖНО!!! Доставка балок осуществляется со склада

ВАЖНО!!! Срок изготовления с момента получения предоплаты - 2 недели.

T-образные блоки перекрытий YTONG

Наименование	Технические характеристики	Размеры			Количество блоков на поддоне		Цена, руб/ед. в.т.ч. НДС (18%) с доставкой до МКАД	
		Длина	Высота	Ширина	шт.	м³	шт.	м³
YTONG D 500 (T-образные блоки) 	Плотность 500 кг/м³	600	250	200	30	0,75	114,21р.	3 807,00р.
	Прочность на сжатие 47,1 кгс/см²	600	250	100 (добор)	24	0,75	50,63р.	3 375,00р.
	Теплопроводность 0,116 Вт/м°C	ВСЕГО			48	1,35		
	Паропроницаемость 0,20 мг/м·ч·Па							
	Морозостойкость 100 циклов							

ВАЖНО!!! Упаковка материала на паллету производится вместе с доборным блоком 100мм.

Прайс-лист

Стеновые блоки YTONG XELLA, сентябрь 2010г.
Все цены приведены с учетом НДС и доставки по Москве



129301, Москва, улица Космонавтов, дом 18, корпус 2
+7 (495) 980-6393, info@tdksm.ru, www.tdksm.ru

Дугообразные блоки YTONG

Наименование	Технические характеристики	Размеры			Количество блоков на поддоне	Цена, руб/ед. в.т.ч. НДС (18%) с доставкой до МКАД		
		Длина	Высота	Ширина	шт.	шт.		
YTONG D 500 (дугообразные блоки) 	Плотность	500 кг/м ³	50/60	250	100	36	668,00р.	
	Прочность на сжатие	47,1 кгс/см ²	90/100	250	100	36	668,00р.	
	Теплопроводность	0,116 Вт/м°C						
	Паропроницаемость	μ - 0,20 мг/(м·ч·Па)						
	Морозостойкость	100 циклов						

Срок поставки из Германии 4 недели

 Серым цветом отмечены позиции производимые под заказ

Варианты конструкций из дугообразных блоков:

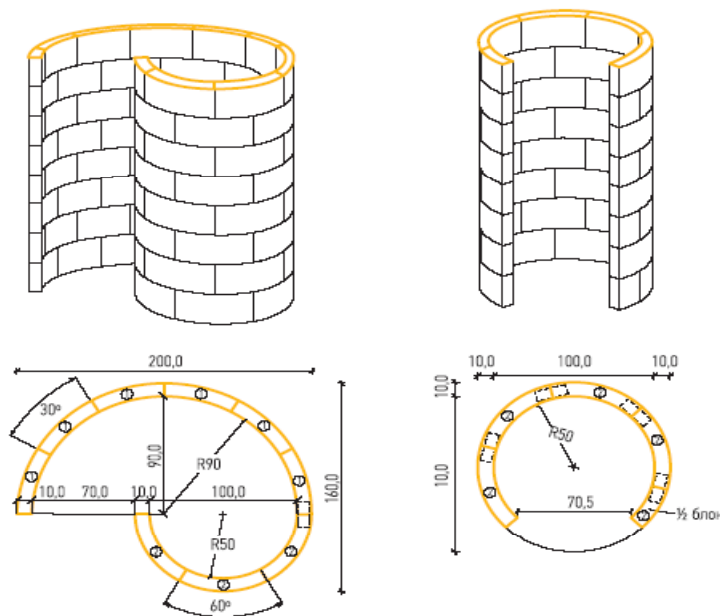
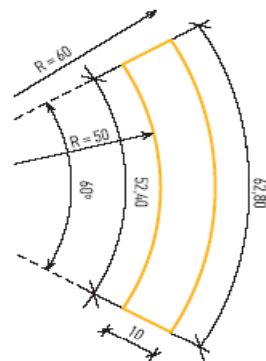
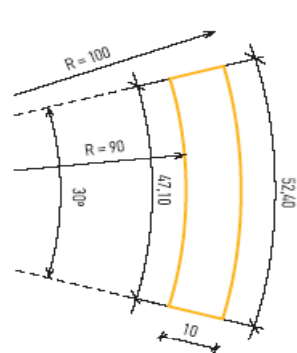

Прайс-лист

Стеновые блоки YTONG XELLA, сентябрь 2010г.
Все цены приведены с учетом НДС и доставки по Москве

129301, Москва, улица Космонавтов, дом 18, корпус 2
+7 (495) 980-6393, info@tdksm.ru, www.tdksm.ru



Инструмент

Наименование	Изображение	Описание	Цена с завода, руб./ед. в т.ч. НДС (18%)
Клеевая смесь YTONG		Клеевая смесь YTONG для тонкошовной кладки изделий из ячеистого бетона в мешках по 25 кг. (Белый цвет)	420 руб./меш.
Клеевая смесь YTONG (ЭКОНОМ)		Клеевая смесь YTONG (Эконом) для тонкошовной кладки изделий из ячеистого бетона в мешках по 25 кг. (Серый цвет)	190 руб./меш.
Кельма		50мм	250 руб./шт.
		75мм	270 руб./шт.
		100мм	290 руб./шт.
		150мм	320 руб./шт.
		200-250мм	340 руб./шт.
		300мм	410 руб./шт.
365мм	440 руб./шт.		
Штроборез		Штроборез служит для быстрого изготовления каналов, например, для прокладки электропроводки.	280 руб./шт.
Ножовка для ячеистого бетона		Блоки YTONG обрабатываются легче, чем древесина. Ножовка для ячеистого бетона YTONG служит для быстрого изготовления доборных блоков, выступов и т.д.	1500 руб./шт.
Рубанок для ячеистого бетона		Предназначен для выравнивания существенных неровностей кладки.	650 руб./шт.
Шлифовальная доска для ячеистого бетона		Шлифовальная доска по ячеистому бетону служит для удаления возможных шероховатостей на поверхности стен.	550 руб./шт.
Угольник		Предназначен для ровного распиливания изделий из ячеистого бетона	650 руб./шт.
Киянка резиновая (молоток)		Киянка резиновая (молоток) черная для монтажа изделий из ячеистого бетона	390 руб./шт.
Шпатель		Служит для затирки сколов и швов изделий из ячеистого бетона. Длина 60 мм.	90,00р.
Уровень		Используется для контроля горизонтальных и вертикальных плоскостей. Длина 80 см.	450,00р.
Шнур строительный		Применяется, как ориентир во время кладки стен и монтаже различных конструкций. Катушка 100 м.	230,00р.







Прайс-лист

Стеновые блоки YTONG XELLA, сентябрь 2010г.
 Все цены приведены с учетом НДС и доставки по Москве

129301, Москва, улица Космонавтов, дом 18, корпус 2
 +7 (495) 980-6393, info@tdksm.ru, www.tdksm.ru



Гибкие связи

	Гибкая связь-анкер PB 10 (для основания из пористого материала)	Размеры, мм	Шт./уп.	Вес, кг/уп.	Цена с завода, руб./ед. в т.ч. НДС (18%)	
		Штуки,мм	Высота	Ширина		
	PB 10 4,0x160	4,0x160	250	5,28	27,00р.	
	PB 10 4,0x200	4,0x200	250	6,23	29,00р.	
	Гибкая связь Multi (для установки в кладочные швы)	Размеры, мм	Шт./уп.	Вес, кг/уп.	Цена с завода, руб./ед. в т.ч. НДС (18%)	
		Multi 250	250	250	3,08	
	Связь кладки MV (для связки перпендикулярных кладок)	Размеры, мм	Шт./уп.	Вес, кг/уп.	Цена с завода, руб./ед. в т.ч. НДС (18%)	
		MV 300 / 5	300	250	4,63	
	Фиксатор	Размеры, мм	Шт./уп.	Вес, кг/уп.	Цена с завода, руб./ед. в т.ч. НДС (18%)	
		Iso-Clip blue	60	250	0,8	

ВАЖНО!!! Продукция отгружается только целыми коробками!!!